

合格证

Godox

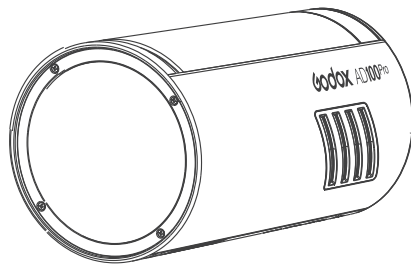

神牛微信公众号

深圳市神牛摄影器材有限公司

地址：深圳市宝安区福海街道塘尾社区耀川工业区厂房2栋

电话：0755-29609320(8062) 传真：0755-25723423

邮箱：godox@godox.com

www.godox.com

Made in China | 705-AD10P0-06



AD100Pro

口袋灯

使用手册

前言

在使用本产品之前

请先仔细阅读本手册，以确保您能安全使用。
请保存好本手册以备将来查询参考。

感谢您购买神牛产品。

口袋灯AD100Pro功率强劲，小巧机身，方便携带。大容量锂电池与机身一体。全面支持各品牌相机TTL。便携与高效光质兼具，实为自由商业摄影师、新闻记者、发烧友、摄影爱好者、婚纱纪实摄影师等的理想光源。

产品有以下亮点：

无线TTL系统全面兼容：采用内置神牛2.4G无线X系统，支持Canon、Nikon、Sony、Fuji、Olympus、Panasonic和Pentax相机TTL/M/Multi等功能；可作为无线多灯闪光系统的从属单元，拍摄简单快捷。

功率强大，小巧便携：闪光灯功率高达100Ws。

清晰OLED显示屏：显示直观，操作更加简易

内置2.4G无线传输：100米超远距离，创意无限

专业电源：使用国际品牌电池，大容量锂电池(7.2V/2500mAh)，0.01-1.5s回电，全光360次左右

无线操控：内置使用神牛2.4G无线X系统，可实现TTL控制，可无线控制闪光灯功率大小等，并同步触发引闪。

调光精准：功率调节范围大(频闪模式1/4-1/256,手动模式1/1-1/256)，81级精确微调，光效把握更随心。

高速同步：支持1/8000秒高速同步，高速频闪，高速遥控器同步触发等。

产品属于二类电子设备

警告

- ▲ 请保持干燥。
- ▲ 请勿私自拆卸产品，如产品出现故障须由本公司或授权的维修人员进行检查维修。
- ▲ 请勿让儿童接触本产品。
- ▲ 禁止拆卸、撞击、挤压或投入火中，若出现严重鼓胀，请勿继续使用。请勿
- ▲ 放置在超过50度的高温环境中。
- ▲ 请勿将闪光灯头正对人眼闪光(特别是婴儿的眼睛)，否则可能会在短时间内造成视力障碍。
- ▲ 请勿在化学品、可燃性气体或其他特殊物质附近使用闪光灯，这些物质在特殊情况下可能对闪光灯发出的瞬间强光敏感，有可能导致火灾或电磁干扰。在这些场合下，请注意相关警告标识。
- ▲ 本产品不能防水，在雨天及潮湿环境下请注意防水。
若发生任何故障，请立即关闭闪光灯电源。

目录

01	前言
02	警告
05	部件名称
	机身
	OLED显示屏
	标配物品
	可选购附件
09	电池
10	电源管理
10	造型灯
10	无线模式选择
11	闪光模式-- TTL自动闪光模式
	TTL模式
	 高速同步
12	闪光模式-- M: 手动闪光
13	闪光模式-- Multi: 频闪闪光
15	无线传输闪光: 无线电(2.4G)传输
19	C.Fn: 自定义功能设置
20	其他应用
	同步插孔触发
20	保护功能
21	规格参数
22	固件升级
22	维护保养

本说明书中使用的约定

- 此使用说明书中的操作步骤假定相机和闪光灯的电源开关已开启。
- 参考页码由(第**页)表示。
- 此使用说明书中使用以下警告符号:
 - ▲ 该“小心”符号表示避免出现拍摄问题的警告。
 - ⓘ 该“注意”符号提供补充信息。

部件名称

机身

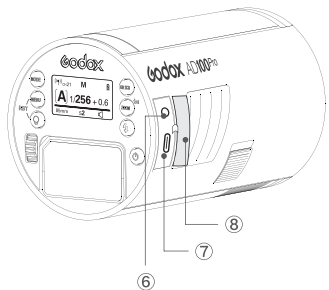
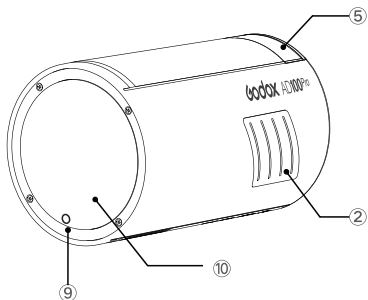

部件名称

机身

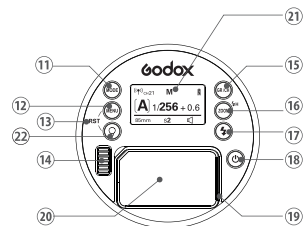
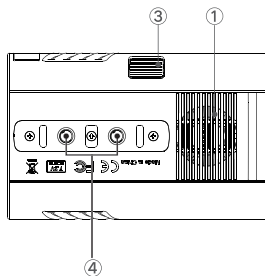

1. 风扇出风口
2. 风扇进风口
3. 电池装卸推制
4. 1/4" 标准安装孔
5. 光控接收器
6. 3.5mm同步插孔
7. Type-C USB固件升级接口
8. Type-C/3.5mm插孔盖
9. LED造型灯
10. 光学镜片
11. MODE模式按键
12. MENU按钮
13. RST复位键
(MENU+造型灯按键)
14. SET拨轮
15. GR/CH组别/频道按键
16. ZOOM按键/高速开关键
17. 试闪按键
18. 电源开关
19. 电池插槽
20. 电池
21. 显示屏
22. LED造型灯按键

使用

OLED显示屏

M手动闪光

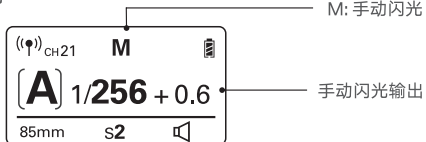

Multi频闪闪光



TTL闪光



S1/S2

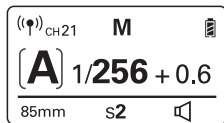
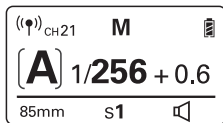

使用

标配物品

灯*1

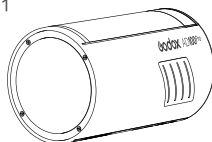

电池*1



AD-E2 支架*1



充电座*1



充电器*1



USB充电线*1



便携包*1



可选购附件

可搭配本公司以下摄影附件使用，以获得最佳的拍摄效果和使用体验：
XPro、X1 TTL引闪器、X2 TTL引闪器、AK-R1 圆形灯附件等。

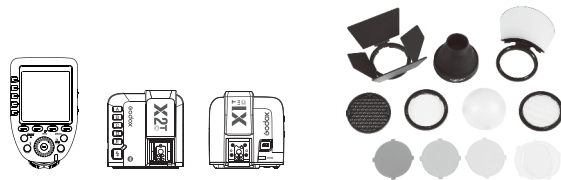

电池

特性

1. 本品采用国际著名品牌锂电池，支持反复充放电500次，使用寿命长。
2. 安全可靠，内置电路有过充保护、过放保护、过流保护、短路保护。
3. 使用标配电池充电器只需3.5小时左右。

注意事项

1. 避免正负极短路。
2. 电池没有防水功能，不要把电池浸泡在雾、水中。
3. 放置于儿童不易接触的地方。
4. 电池充电不要放置超过24小时。
5. 电池应放置于凉爽、干燥及通风的地方存储。
6. 电池不要靠近和放置于火中。
7. 电池使用报废后请按当地的规定处理。
8. 长期不使用，请充电至60%再放置。
9. 建议每3个月对电池进行一次充电保养。

电池装卸

安装电池：

1. 将电池对准主机上的电池槽插入。
2. 电池推入电池槽，听到“咔嚓”的声音，且电池装卸推制自动滑到最右边表示安装到位。

如果听到“咔嚓”的声音，但电池装卸推制自动滑到一半卡住了表示没有装到位，需要再按推一次，听到“咔”一声，电池装卸推制自动滑到最右边表示安装到位。

拆卸电池：

向左拨动电池装卸推制，电池自动弹出。

注意：如果拆卸时电池槽朝下，请用手接住电池，以免电池跌落影响使用寿命。

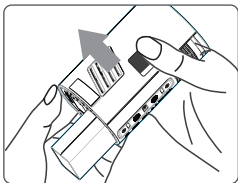
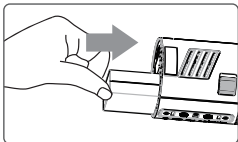

电池电量指示

把锂电池正确安装在闪光灯上，即可给闪光灯供电。使用时请查看闪光灯屏幕上电池图标，即可随时掌握电量状态。

VA屏电量符号显示	意义
3格	满电
2格	中电
1格	低电
无格	电量少，请及时充电。
无格闪烁	电量即将用尽，此状态不支持闪光灯工作，1分钟后将自动关机。 注：此状态请尽快(10天内)充电，方可使用或放置。

电源管理

电源开关控制该产品的打开和关闭，长时间不使用时请关闭电源。本产品设计有电源自动关机功能，在长时间无人操作时（30/60/90分钟），闪光灯会自动关机。关机时请按电源开关(⊙)唤醒，开机动画出现，滑动拨轮即可操作。

 C.Fn 离机使用时，建议进入菜单C.Fn-STBY,关闭自动关机功能。

造型灯

1. 开关造型灯：短按<Q>按键控制LED灯的打开和关闭。
2. 造型灯设置：长按<Q>进入造型灯设置界面。
 - 2.1. 亮度设置：拨动SET拨轮设定亮度值，亮度等级10级(1~10)。

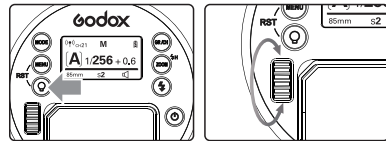

无线模式选择

AD100Pro只能作为从属单元(接收端)，按MENU按钮进入C.Fn-WL切换无线功能。

无线模式	闪光模式
OFF	M / Multi
ON	TTL / M / Multi

闪光模式 - TTL自动闪光模式

该闪光灯有TTL自动闪光，M手动闪光，Multi频闪光三种模式。在TTL模式下，相机的测光系统会侦查从主体反射回来的闪光照明，从而自动调节闪光输出量，使主体和背景得到均衡曝光。

按下<MODE>模式按钮，三种闪光模式将会依次出现在液晶屏上。

TTL模式

通过按<MODE>模式按钮，将闪光灯设置为<TTL>，可以使闪光灯进入TTL模式。

高速同步

使用高速同步(FP闪光)，您可以在所有的快门速度下同步使用闪光灯。高速同步闪光在使用光圈优先对人像进行填充闪光时特别方便。

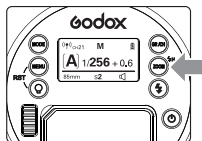

1 长按<H> 2秒，令屏幕显示<H>图标。

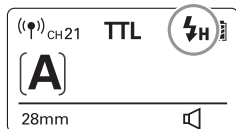

2 发射器请使用神牛X2系列发射器。

- 使用高速同步，快门速度越高，有效的闪光范围就越小。
- 在高速同步模式下，无法设置频闪光。
- 连续高速同步闪光60次后，闪光灯过热保护功能可能会被激活。

闪光模式 - M: 手动闪光

您可以在1/256功率至1/1全功率间每档以+0.1为增量设置闪光输出。为获得正确的闪光曝光，请使用手持的闪光测光表确定所需的闪光输出。

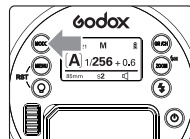

1 按<MODE>模式按钮，屏幕显示<M>。

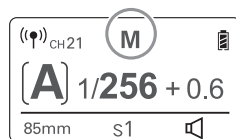

2 拨动拨轮或按下SET拨轮的同时拨动拨轮设置闪光输出功率。直接拨动拨轮以0.1档为增量，按下SET拨轮的同时拨动拨轮以1挡为增量。

S1光控单元设置

在M手动闪光模式下，按MENU按钮进入C.FN-PHOTO选择S1功能，闪光灯可作为副灯使用，创造多种照明效果，适用于手动闪光环境。它会与主闪光灯的第一次闪光同步触发闪光，效果与使用无线引闪器一致。

S2光控单元设置

在M手动闪光模式下，按MENU按钮进入C.FN-PHOTO选择S2功能，闪光灯可作为副灯使用，适用于TTL闪光环境。具有防预闪功能，使用带一次预闪功能的相机能用光控实现同步拍摄。它会与主闪光灯的第二次闪光同步触发闪光，即2次光控引闪。

- 只有在M模式下才支持S1/S2光控引闪模式。

闪光模式——Multi: 频闪闪光

使用频闪闪光，可以发出一系列快速的闪光。它可以在一张照片上拍摄移动物体的多个图像。您可以设置闪光频率(每秒的闪光次数，以Hz表示)、闪光次数和闪光输出。

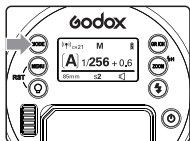

1 按<MODE>按钮，屏幕显示<MULTI>。

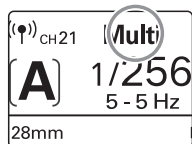

2 转动调节旋钮设置闪光输出功率。

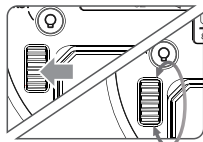

3 设置闪光频率和闪光次数。

- 按<SET>拨轮选择闪光频率，旋转调节旋钮设定数字。
- 按<SET>拨轮选择闪光次数，旋转调节旋钮设定数字。
- 按下<SET>拨轮确定，所有设置都将显示出来。

计算快门速度

在频闪闪光过程中，到闪光停止为止快门应保持开启状态。使用下面的公式计算快门速度，然后用相机进行设置。

$$\text{闪光次数} / \text{闪光频率} = \text{快门速度}$$

例如，如果闪光次数是10，闪光频率是5Hz，快门速度则至少为2秒。

⚠ 为防止闪光灯过热并损坏，请勿执行连续10次以上的频闪闪光连拍。闪光10次后，请让闪光灯至少冷却15分钟。如果您试图执行连续10次以上的频闪闪光连拍，为防止闪光灯过热，闪光可能自动停止。如果发生了这种情况，请让闪光灯至少冷却15分钟。



- 反光很强的被摄体在暗背景前使用频闪闪光更加有效。
- 推荐使用三脚架和遥控开关。
- 闪光输出为1/1和1/2时不能设置频闪闪光。
- 频闪闪光时也可以使用“buLb”。
- 如果闪光次数显示为--，则闪光灯会连续闪光，直到快门或电池耗尽。如下表所示，闪光次数将受到限制。

最大频闪闪光次数

闪光输出 \ Hz	1	2	3	4	5	6-7	8-9	10	11	12-14	15-19	20-50	60-99
1/4	7	6	5	4	4	3	3	2	2	2	2	2	2
1/8	14	14	12	10	8	6	5	4	4	4	4	4	4
1/16	30	30	30	20	20	20	10	8	8	8	8	8	8
1/32	60	60	60	50	50	40	30	20	20	20	18	16	12
1/64	90	90	90	80	80	70	60	50	40	40	35	30	20
1/128	90	90	90	90	90	90	80	70	70	60	50	40	40
1/256	90	90	90	90	90	90	80	70	70	60	50	40	40

无线闪光拍摄：无线电(2.4G)传输

AD100Pro使用神牛2.4G无线X系统，可以与本厂其他型号完美结合使用。作为从属单元可兼容佳能/尼康/索尼TTL系统，根据主控单元自动切换，无需手动设置。

尼康相机(使用X1T-N)和佳能相机(使用X1T-C)和索尼相机(使用X1T-S等)可同时同地共享一台或多台AD100Pro-TTL，无缝结合，无懈可击！

1、无线设置

按MENU按钮进入C.Fn，拨动SET拨轮选择无线WL，按下拨轮后拨动SET拨轮设置无线WL，OFF为关闭无线功能，ON为打开无线功能。用其他品牌引闪器时请关闭无线功能。

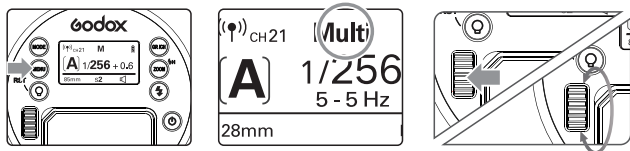

2、设置通讯频道

如果在拍摄现场不止一个无线闪光系统，您可以通过更改通讯频道来防止信号干扰。保证主控单元和从属单元设置为相同的频道编号即可。

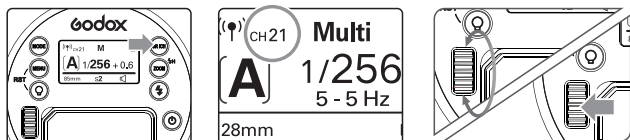

- 1 长按<GR/CH>按钮2秒，频道闪烁显示。
- 2 拨动SET拨轮从1至32中选择频道。
- 3 按下<SET>拨轮确定。

3、设置通讯组别

短按<GR/CH>按钮，A-E组别依次改变。

4、ID号设置

按MENU按钮进入C.Fn-ID可选择OFF/01-99任意数字。

(注：主控单元具备此功能时才能使用)。

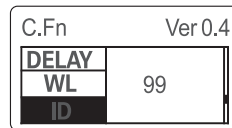

定位和操作范围(无线闪光拍摄的示例)

- 使用一个从属单元进行自动闪光拍摄

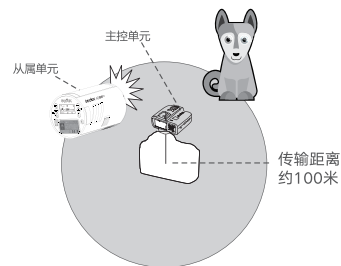

- 使用附带的支架定位从属单元。
- 开始拍摄前请进行测试闪光和试拍。
- 受从属单元的位置、周围环境、天气状况等影响，传输距离可能更短。
- 无线信号干扰很多，如果漏闪，请改变频道避免干扰。

无线多重闪光拍摄

可以将从属单元分割为两个或三个组并在改变闪光光比(倍率)的同时进行TTL自动闪光拍摄。此外，可以为各闪光组(最多5个组)设定并用不同的闪光模式拍摄。

- 用两个从属组进行自动闪光拍摄。

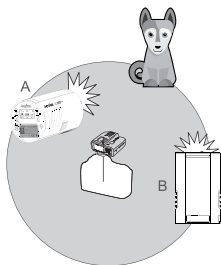

- 用三个从属组进行自动闪光拍摄。

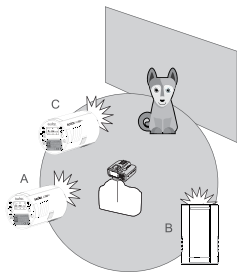

📌 AD100Pro和神牛X2系列发射器一起使用时，闪光灯下列功能都可以通过X2控制：

- 闪光模式：TTL、M、Multi
- 同步引闪：前帘、后帘、高速同步
- 功率大小调控
- 造型灯开关
- 蜂鸣器开关

▲ 神牛2.4G无线漏闪的原因及解决办法：

1. 外部环境2.4G信号干扰(如无线基站、2.4G wifi路由、蓝牙设备等)
→请调节引闪器的频道CH设置(建议+10)，找到无干扰的频道来工作，或者在工作时关闭其他2.4G设备。
2. 请确认闪光灯是否已经回电或者回电速度是否已经跟上连拍速度(闪光灯就绪指示灯已经亮起)，并且没有处于过热保护或者其他异常状态中
→请下调闪光灯功率的档位，如是TTL模式请尝试改为M模式(TTL模式下需要预闪一次)。
3. 是否引闪器和闪光灯距离太近(距离<0.5m)
→请在引闪器上打开“近距离无线模式”：
X2、X1系列：按住引闪按钮不放，然后开机，直至指示灯闪2次。
Xpro系列：设置C.Fn-DIST为0-30m。
4. 是否引闪器和接收端设备在低电状态
→请更换电池(引闪器电池建议使用1.5V一次性碱性电池)。

C.Fn: 自定义功能设置

请对照以下图表本机应用栏，使用自定义功能来完成设置。

自定义功能符号	功能	设置符号	设置和说明	使用范围限制
BEEP	蜂鸣器	ON	启动	无
		OFF	关闭	
PHOTOC	S1/S2模式选择	OFF	关闭	仅在M手动闪光模式下才能开启光控引闪S1/S2
		S1	S1模式	
		S2	S2模式	
STBY	自动关机	OFF	关闭	M手动闪光模式/ Multi频闪模式
		30 min	没有任何操作 自动关机	
		60 min		
		90 min		
DELAY	延时闪光	OFF, 0.01~30s	可作为后帘引闪	无
WL	无线设置	ON	无线打开	无线模式
		OFF	无线关闭	
ID	ID设置	OFF	关闭	主控单位拥有 此功能才能使用
		01~99	可以选择01-99 任意一个数字	

1. 按 < MENU > 按钮进入C.Fn菜单。
2. 选择自定义功能符号。
拨动SET拨轮设置自定义功能符号。
3. 更改设置。
 - 按 < SET > 拨轮，自定义功能编号闪烁。
 - 拨动SET拨轮设置想要的编号，按 < SET > 拨轮确定。
4. 退出C.Fn菜单。
 - 按 < MENU > 按钮退出。

其他应用

同步插孔触发

同步插孔规格为 $\Phi 3.5\text{mm}$ ，此处可插入同步线或者触发器触发插头对闪光灯进行同步引闪。

保护功能

1. 过热保护

- 为保护灯过热损坏，闪光多次后内部的过热保护功能会被激活，过热保护启动后，显示屏显示“”。
- 过热保护时回电时间变为10秒以上，此时请让闪光灯冷却10分钟，闪光灯便会恢复正常。

2. 其他保护

- 为了保证设备安全的工作，系统时刻进行预防保护，以下提示符号供您参考：

LCD显示	警示内容
E1	闪光灯回电系统出现问题，无法回电引闪，请重新开机，如无法解决请维修
E2	设备内温度过高，请停止引闪10分钟
E3	闪光灯管两端电压过高，请维修
E9	固件升级有误，请进行正确固件升级

规格参数

型号	AD100Pro	
无线从属单元模式	*无线电模式(兼容Nikon&Canon&Sony&Olympus&Panasonic&Fujifilm&Pentax)	
闪光模式	无线关闭	M/Multi
	无线电从属模式	TTL/ M/Multi
无线电从属单元兼容相机	Nikon相机(主控单元X1T-N、X2T-N、XProN) Canon EOS相机(主控单元X1T-C、X2T-C、XProC) Sony相机(主控单元X1T-S、X2T-S、XProS) Fujifilm相机(主控单元X1T-F、X2T-F、XProF) Olympus相机(主控单元X1T-O、X2T-O、XProO) Pentax相机(主控单元X2T-P、XProP)	
POWER	100Ws	
功率调节档位	M手动模式9档可调: 1/256-1/1,频闪模式7档可调: 1/256-1/4	
频闪闪光	具备(次数: 90次; 频率: 99)	
闪光曝光补偿(FEC)	另购2.4GHz遥控器进行调节	
同步方式	高速同步(最高1/8000秒), 前帘同步, 后帘同步	
延时引闪	0.01~30秒	
蜂鸣器	√	
Model造型灯(LED)	功率1.8W,亮度档位: 1-10级	
光控引闪	S1/S2	
*无线闪光(无线电2.4G传输)		
无线功能	从属单元, 关闭	
可控制从属单元组	5组: A, B, C, D, E	
传输距离	100m	
频道	1-32	
ID	01-99	
*电源		
电源	锂电池: 7.2V/2500mAh	
全功率闪光次数	360次左右	
回电时间	约0.01-1.5秒	
电量指示	√	
节能	闪光灯在无人操作30分钟(可调)将会自动关机	
同步触发方式	3.5mm同步线, 无线控制插座	
•色温	5800 ± 20K	
*尺寸		
体积	120*76*76mm	
净重	524g(含电池)	

固件升级

本机通过USB插座可进行固件升级。软件最新公告及说明将会发布在官方网站上。

 本品出厂不配USB升级线, 请另行购买。本产品USB接口为Type-C接口, 请使用Type-C USB线。

- 产品升级固件需要Godox G3程序软件支持,升级固件前请先下载安装"Godox G3固件升级软件"再选择相应的固件文件。
- 由于产品进行固件升级,说明书请以最新电子版为准。

维护保养

- 闪光灯在工作时, 如发现异常, 应立即关掉电源, 查明原因。
- 灯体应避免震动, 平时注意表面除尘。
- 灯体稍有发热为正常现象, 无特别需要时, 勿连续引闪。
- 闪光灯的所有维修概由本厂指定可供原厂配件之维修部负责。
- 1年保修, 消耗品如灯管等, 不在1年保修范围。
- 经发现, 擅自检修此闪光灯的, 将取消闪光灯之一年保修期, 维修需要收取相关费用。
- 如果本品出现故障或者被水淋湿, 在专业人员维修后方可继续使用。
- 如有技术更改, 恕不另行通知。
- 闪光灯在连续闪烁的情况下有异味属于正常现象。

产品保修

尊敬的用户，本保修卡是申请保修服务的重要凭证，请您配合销售商填写并妥善保管，谢谢！

产品信息	型号	产品条码
用户信息	姓名	联系电话
	通信地址	
销售商信息	名称	
	联系电话	
	通信地址	
	销售日期	
备注		

注：此表应由销售商盖章确认。

适用产品

本文件适用于相关《产品保修信息》(见后面说明)所列产品，其他非属此范围的产品或部件(如促销品、赠品及其他出厂后附加的部件等)不在此保修承诺内。

保修期

产品及部件的相应保修期按相关的《产品保修信息》执行。保修期自产品首次购买日起算，购买日以购买产品时保修卡登记日期为准。

如何获得保修服务

要保修服务，您可直接与产品销售商或授权服务机构联系，也可拨打神牛产品售后服务电话，与我们联系，由我们的服务人员为您安排服务。申请保修时，您应提供有效的保修卡作为保修凭证，方可获得保修。如您不能提供有效的保修卡，则在我们可确认产品或部件属于保修范围的情况下，也可以为您提供保修，但这不作为我们的义务。

不适用保修的情况

如产品存在下列情况，本文件项下的保证和服务将不适用 ①产品或部件超过相应保修期；②错误或不当使用、维护或保管导致的故障或损坏，如：不当搬运；非按产品合理预期用途使用；不当插拔外接设备；跌落或外力挤压；接触或暴露于不当温度、溶剂、酸碱、水浸或潮湿环境；③由非神牛授权机构或人员安装、修理、更改、添加或拆卸造成的故障或损坏；④产品或部件原有识别信息被修改变更或除去；⑤无有效保修卡；⑥使用非合法授权、非标准或非公开发行的软件造成的故障或损坏；⑦因不可抗力或意外事件造成的故障或损坏；⑧其他非因产品本身质量问题导致的故障或损坏。遇上述情况，您应向相关责任方寻求解决，神牛对此不承担任何责任。因非在保修期或保修范围内的部件、附件或软件导致产品不能正常使用的，不是保修范围内的故障。产品使用过程中正常的脱色，磨损和消耗，不是保修范围内的故障。

产品保修和服务支持信息

产品的保修期和服务类型按以下《产品保修信息》执行：

产品类别	选件名称	保修期(月)	保修服务类型
部件	电路板	12	客户送修
	电池	3	客户送修
	充电器、电源线，同步线等带电性能的部件。	12	客户送修
其他	如闪光灯管、造型灯泡、外壳、保护罩、锁紧装置、包装等。	无	无保修

神牛产品售后服务电话 0755-29609320-8062